

# Amatek

[www.amatek.su](http://www.amatek.su)



## ЖК МОНИТОРЫ HDMI / VGA / BNC Модель AV-M22PF Инструкция по эксплуатации

### Модели:

APV-M7PF, APV-M8PF, APV-M10PF, APV-M12PF, APV-M15PF, APV-M17PF,  
APV-M19PF, APV-M22PF,  
APV-M24PF, APV-M32PF,  
APV-M43PF,  
APV-M50PF, APV-M55PF, APV-M65PF,  
APV-M84PF  
**AV-M22PF**

Версия 3

**CE EAC**  
**RoHS**

## Важные предупреждения

**Внимание!** Данное оборудование является сложным техническим устройством, и мы настоятельно рекомендуем изучить «Руководство по эксплуатации».

Помните, что неправильное подключение оборудования может вывести его из строя!



### ПРЕДОСТЕРЕЖЕНИЕ

**ОПАСНОСТЬ ПОРАЖЕНИЯ  
ЭЛЕКТРИЧЕСКИМ ТОКОМ**



**ВАЖНО:** Чтобы снизить риск поражения электрическим током, не подвергайте аппарат воздействию дождя или влаги.

Используйте только источник питания, указанный на этикетке.

Мы не несем ответственности за любые убытки, возникшие от любого неправильного использования, даже если мы были предупреждены о возможности таких убытков.



Символ молнии со стрелкой внутри равностороннего треугольника предназначен для предупреждения пользователя о наличии неизолированного «опасного напряжения» внутри корпуса изделия, которое может быть достаточной величины, чтобы представлять опасность поражения человека электрическим током.



Восклицательный знак внутри равностороннего треугольника предназначен для предупреждения пользователя о наличии важных инструкций по эксплуатации и техническому обслуживанию (ремонт) в документации, прилагаемой к устройству.



### ROHS

Все продукты, предлагаемые компанией, соответствуют требованиям директивы европейского права об ограничении использования опасных веществ (RoHS), которая означает, что наши производственные процессы и продукты производятся по бессвинцовой технологии и без опасных веществ, указанных в директиве.



Знак перечеркнутого мусорного контейнера означает, что в рамках Европейского союза продукт после окончания срока службы должен быть собран и утилизирован отдельно от других бытовых отходов.



Данное устройство в бытовых условиях может вызывать радиопомехи, в этом случае от пользователя может потребоваться принятие соответствующих мер.

Мы оставляем за собой право корректировать или удалять любой текст в данном руководстве в любое время.

## Заявление Федеральной комиссии по связи (FCC)

Данное оборудование было испытано и признано соответствующим ограничениям для цифровых устройств класса А, согласно части 15 правил FCC. Эти ограничения разработаны для обеспечения разумной защиты от вредных помех при эксплуатации оборудования в коммерческой среде. Данное оборудование генерирует, использует и может излучать радиочастотную энергию и, если оно установлено или используется не в соответствии с инструкциями изготовителя, может вызывать вредные помехи для радиосвязи. Эксплуатация данного оборудования в жилых зонах может вызвать помехи, в этом случае пользователь должен будет устранить помехи за свой счет. Прибор соответствует части 15 Правил FCC. Эксплуатация устройства зависит от следующих условий:

- (1) данное устройство не должно создавать вредных помех, и
- (2) данное устройство должно выдерживать любые помехи, включая помехи, которые могут вызвать нежелательное функционирование.

## **Товарный знак**

iPhone® является зарегистрированным товарным знаком компании Apple Inc.

Android™ is является товарным знаком Google Inc. Использование товарного знака допускается только с разрешения компании Google.

Microsoft®, Windows®, Internet Explorer®, Mozilla® Firefox®, Google Chrome™, Safari®, QuickTime®, Windows® Mobile & Symbian®, упоминаемые в этом документе являются зарегистрированными товарными знаками соответствующих компаний.

## **Ответственность**

Информация, содержащаяся в данном документе, актуальна на момент публикации. Мы оставляем за собой право в любое время изменять содержимое в данном руководстве. Мы не гарантируем и не несем никакой юридической ответственности за точность, полноту или полезность данного руководства. Для уточнения информации обратитесь к конкретному монитору. Содержание данного руководства может быть изменено без предварительного уведомления.

## **Заземление**

Это продукт Класса защиты 1 (снабжен защитным заземлением, подключающимся к розетке). Вилка должна быть вставлена только в сетевую розетку, снабженную защитным заземляющим контактом. Любой обрыв заземляющего проводника внутри или за пределами устройства может сделать его опасным. Умышленный обрыв заземляющего контакта запрещен.

## **Вода и влага**

Не подвергайте устройство воздействию капель или брызг и не помещайте на него никакие предметы, наполненные жидкостью

## **Прочее**

Не ставьте тяжелые предметы на монитор.

Не позволяйте посторонним предметам и жидкостям проникать внутрь монитора.

Регулярно очищайте от пыли и загрязнений внешние поверхности и вентиляционные отверстия.

Не разбирайте и не ремонтируйте монитор самостоятельно.

## **Окружающая среда**

Рекомендуется использовать монитор при температуре от +10 °C до +40 °C вдали от источников тепла.

Не эксплуатируйте монитор во влажной среде.

Не используйте монитор в задымленных или пыльных условиях.

# **Меры предосторожности**

## **Безопасность**

Любые пункты настоящего Руководства по эксплуатации, а также разделы меню управления оборудованием, могут быть изменены производителем, в любое время без предварительного уведомления.

Производитель не несет ответственности за неправильную эксплуатацию оборудования, если такой случай произошел из-за несоответствия данного Руководства по эксплуатации в связи с изменением характеристик или меню управления оборудованием, не описанных в данном Руководстве по эксплуатации.

Обновленные версии данного Руководства размещаются на сайте [www.amatek.su](http://www.amatek.su).

Задавайте все вопросы по обслуживанию квалифицированному специалисту в разделе Поддержка на сайте [www.amatek.su](http://www.amatek.su) или по телефону Федеральной службы поддержки Amatek 8-800-707-10-40 (звонок по России бесплатный).

Запрещается производить ремонт самостоятельно или без разрешения на ремонт (в этом случае он производится на ваш страх и риск). Любые работы по обследованию и ремонту оборудования должны производиться только специально обученным персоналом.

Обновление внутреннего программного обеспечения (прошивки) не рекомендуется производить самостоятельно без участия технической поддержки представителя производителя.

## **Установка и подключение**

Монтаж и настройку рекомендуется производить силами квалифицированного персонала. Продавец не несет ответственности за неисправности, полученные вследствие неправильного подключения оборудования или его ненадлежащего использования.

Все работы по установке и управлению оборудованием должны отвечать требованиям и нормам по технике безопасности и пожарной безопасности. Продавец не несет финансовой или юридической ответственности за возгорание или поражение электрическим током вследствие несоблюдения пожарной безопасности, несоблюдения техники безопасности или некорректного монтажа оборудования.

Данное оборудование должно работать только от источника питания, тип которого указан на приборе, на упаковке или в документации к оборудованию. Перед использованием необходимо проверить соответствие подаваемого напряжения питания.

Данное оборудование предназначено для использования в прохладном сухом помещении. Не устанавливайте данное устройство во влажной среде или в местах, где возможно попадание воды.

В случае попадания внутрь корпуса устройства посторонних предметов или жидкости, немедленно отключите питание и обратитесь к квалифицированному персоналу для проверки устройства перед повторным запуском.

Не устанавливайте данное устройство вблизи источников тепла, таких как радиаторы, обогреватели, печи, камины и иные устройства, вырабатывающие тепло.

Не устанавливайте данное устройство рядом с горючими и взрывчатыми веществами. Не допускайте воздействия на оборудование прямых солнечных лучей.

Не блокируйте вентиляционные отверстия устройства. Не размещайте устройство на мягкой поверхности (ковры, ткань и т.д.) или вблизи плотных материалов (шторы и пр.), которые могут заблокировать вентиляционные отверстия. Необходимо обеспечить надежную вентиляцию устройства для предотвращения внутреннего перегрева.

Не устанавливайте устройство в местах, подверженных большому скоплению пыли и/или механической вибрации.

## **Выключение оборудования**

Перед отключением прибора от сети питания, воспользуйтесь пунктом меню «Выключение» или кнопкой на лицевой панели устройства (при ее наличии). Не выдергивайте шнур питания из розетки, если монитор находится в режиме отображения. Неправильное отключение питания может привести к поломке оборудования.

## **Чистка и хранение**

Чистите устройство сухой мягкой тканью. Не используйте сильнодействующие средства, такие как растворители или бензин, поскольку они могут повредить экран и поверхность прибора.

Если оборудование не используется в течение нескольких дней или более, отсоедините устройство от сети питания. Никогда не тяните за шнур питания, только за вилку.

Сохраните оригинальную коробку, Руководство по эксплуатации и упаковочные материалы для безопасной транспортировки и эксплуатации данного устройства в будущем.

# Оглавление

Оглавление.....	5
Предостережения по безопасности .....	6
Важные замечания.....	6
1. Введение .....	6
1.1 Управление.....	6
1.2 Аксессуары.....	6
1.3 Подключение монитора .....	7
1.4 Пульт дистанционного управления .....	7
1.5 Установка элементов питания в пульт ДУ.....	8
1.6 Подключение внешних устройств.....	8
1.6.1 Кабель питания.....	8
1.6.2 Подключение BNC кабелей.....	8
1.6.3 Подключение к компьютеру .....	8
2. Основные настройки.....	9
2.1 Включение и выключение монитора .....	9
2.1.1 Включение монитора.....	9
2.1.2 Выключение монитора .....	9
2.2 Выбор языка экранного меню.....	9
2.3 Нет сигнала .....	9
2.4 Выбор источника сигнала .....	9
2.5 Настройки экранного меню в режиме VGA и HDMI .....	10
2.5.2 Формат изображения.....	11
2.5.3 Настройка звука.....	12
2.5.4 Дополнительные настройки и функции .....	12
3. Неисправности и их устранение .....	13
4. Технические характеристики .....	14

# Предостережения по безопасности

## Важные замечания

- Прочитайте инструкцию и следуйте ее указаниям
- Не располагайте оборудование вблизи источников воды
- Не располагайте монитор вблизи источников тепла
- Очищайте монитор только сухой тканью
- Не закрывайте вентиляционные отверстия
- Используйте только рекомендованные производителем кабели и аксессуары

## 1. Введение

### 1.1 Управление

-Расположение органов управления на передней панели монитора

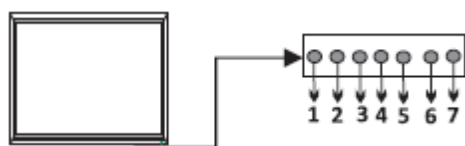

	Кнопка	Функция
1	Питание	Включение/Выключение монитора
2	Режим (сигнал)	Выбор источника сигнала
3	Меню	Вход в меню
4	Вниз	Движение по меню
5	Вверх	Движение по меню
6	Влево	Движение по меню
7	Вправо	Движение по меню

### 1.2 Аксессуары

Убедитесь, что указанные аксессуары входят в комплект монитора,



Power Cable



User's Manual



Remote control

## 1.3 Подключение монитора



	Вход	Описание
1	Вход питания	DC 12 В
2	USB	Применяется для обновления прошивки
3	Audio OUT	Выход аудио (3,5 jack)
4	Audio 1	Вход аудио (3,5 jack)
5	BNC OUT	Выход BNC
6	BNC2	Вход BNC 2
7	BNC1	Вход BNC1
8	VGA	Вход VGA
9	HDMI	Вход HDMI

## 1.4 Пульт дистанционного управления



Power	Включение монитора (из режима stand by) / Переход в режим stand by (ожидания)
Mute	Выключение/ включение звука или VOL+
^ / v	Выбор функции меню
< / >	Нажмите для увеличения или уменьшения VOL +/-
Menu	Вход / Выход из меню
Source (входной сигнал)	Выбор источника сигнала (BNC, VGA, HDMI, DVI, DP)
Picture (изображение)	Выбор изображения (из имеющихся)

## 1.5 Установка элементов питания в пульт ДУ

1. Откройте отсек для элементов питания на задней стороне пульта
2. Установите элементы питания в требуемой полярности. Не смешивайте старые и новые элементы питания.
3. Закройте отсек.
4. Проверьте действие пульта на расстоянии до 7 метров
5. Поместите использованные элементы питания в специальный контейнер для уничтожения.

## 1.6 Подключение внешних устройств

### 1.6.1 Кабель питания

Подключите кабель питания и включите кнопку «Питание» на мониторе. Индикатор на мониторе должен загореться зеленым светом.

### 1.6.2 Подключение BNC кабелей

Вариант подключения монитора к регистратору или разделителю экрана и дополнительному монитору.

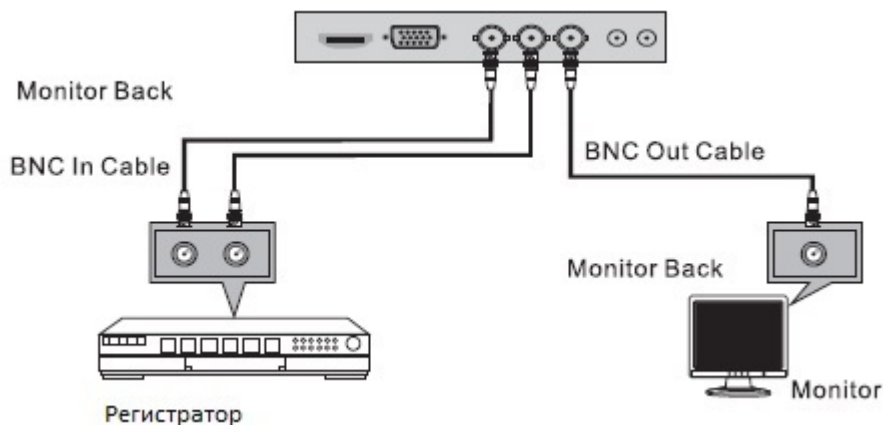

### 1.6.3 Подключение к компьютеру

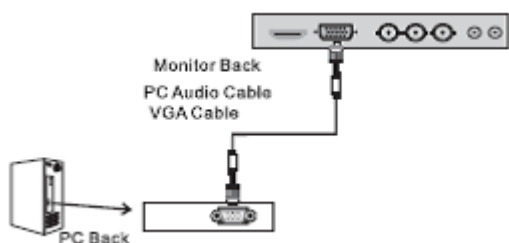



## 2. Основные настройки

### 2.1 Включение и выключение монитора

#### 2.1.1 Включение монитора

- Подключите кабель питания монитора к сети и монитору. Нажмите кнопку включения монитора. Монитор перейдет в режим standby и индикатор загорится красным цветом.
- Для включения монитора нажмите кнопку POWER на передней панели или на пульте ДУ.

#### 2.1.2 Выключение монитора

- Нажмите кнопку POWER на передней панели или на пульте ДУ. Монитор перейдет в режим ожидания (standby) и индикатор загорится красным.
- выключите монитор полностью кнопкой выключения

### 2.2 Выбор языка экранного меню

Примечание: выберите язык меню, который будет использоваться в работе с меню.

### 2.3 Нет сигнала

При отсутствии сигнала на входе на экране будет следующая картинка

A blue rectangular box with the text "NO SIGNAL" in white, bold, uppercase letters.

### 2.4 Выбор источника сигнала

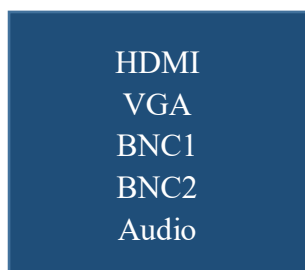

Выбрать источник сигнала вы можете с помощью кнопки «Сигнал» (Source) на пульте ДУ:

- Нажмите кнопки  $\wedge$  /  $\vee$  для выбора требуемого сигнала.
- Нажмите кнопку «Ввести» (Enter) для подтверждения выбора.

## 2.5 Настройки экранного меню в режиме VGA и HDMI

Нажмите кнопку «Меню» для входа в главное меню.

Нажимая < и > выберите нужное подменю.

Нажимайте ^ или v для выхода из меню.

### 2.5.1 Настройки в меню «Цветовая температура»



- Нажимая кнопки < и > выберите меню «Картинка»
- Используя кнопки ^ и v выберите параметр, который вы хотите подстроить.
- Нажимая кнопки < и > выберите цветовую температуру «Средняя», «Теплая», «Холодная», «Пользовательская»
- Нажмите «Меню» для выхода из настройки

## 2.5.2 Формат изображения

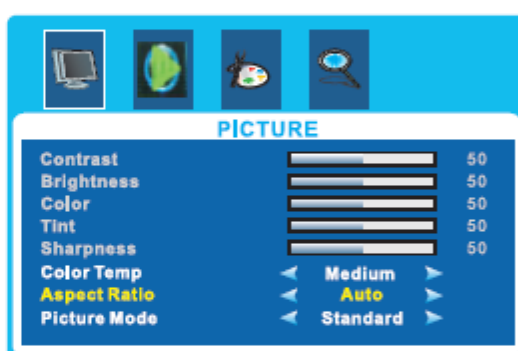
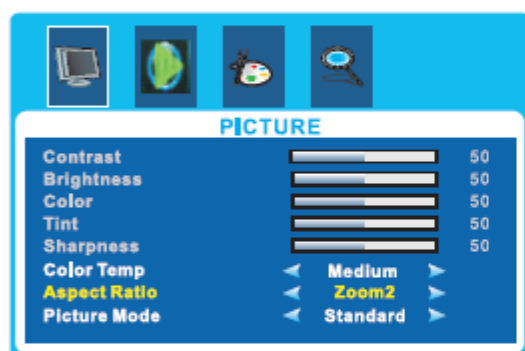
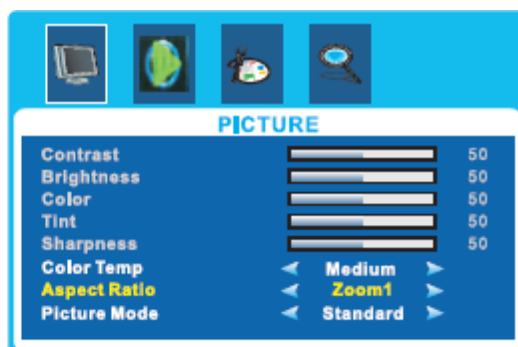
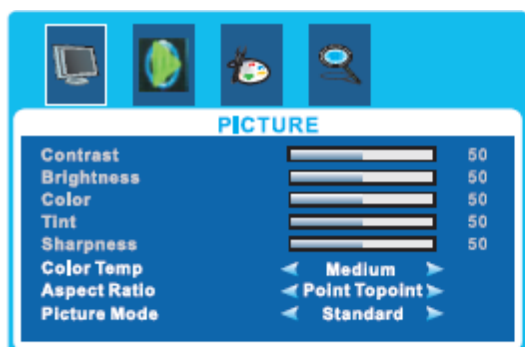

- Нажмите кнопки < или > для входа в меню «Картинка»
- Используя кнопки ^ или v выделите, что вы хотите подстроить в меню «Цветовая температура»
- Нажмите кнопки < или > для настройки режимов Point to Point, Zom1, Zom2, Auto, 4:3, Panorama
- После выбора режима нажмите Меню для выхода из главного меню

## 2.5.3 Настройка звука



- Нажмите кнопки < или > для входа в меню «Звук»
- Используя кнопки ^ или v выделите параметр, который вы хотите подстроить.
- Нажмите кнопки < или > для настройки режимов «Баланс», «Режим звука», «Громкость».
- После выбора режима нажмите Меню для выхода из главного меню.

## 2.5.4 Дополнительные настройки и функции



- Нажмите кнопки < или > для входа в меню «Дополнительные настройки и функции»
- Используя кнопки ^ или v выделите, что вы хотите подстроить.
- Нажмите кнопки < или > для настройки «Язык меню», «Сброс меню», «Прошивка» и др.
- После выбора режима нажмите Меню для выхода из главного меню

### 3. Неисправности и их устранение

Перед тем как обратиться в сервисную службу проверьте возможные простые неисправности. Если это не даст результата, обратитесь в сервисную службу.

Неисправность	Пути устранения
Нет звука и изображения	<ul style="list-style-type: none"> <li>Проверьте, подключен ли кабель питания.</li> <li>-Проверьте нажата ли кнопка «Питание».</li> <li>- Проверьте настройки «Контрастности» и «Яркости».</li> </ul>
Нет только звука	<ul style="list-style-type: none"> <li>-Проверьте установку регулятора «Громкости».</li> <li>-Возможно нажата кнопка “Без звука».</li> <li>-Проверьте звук на других каналах.</li> <li>-Проверьте подключение аудиокабелей.</li> </ul>
Нет управления с пульта ДУ	<ul style="list-style-type: none"> <li>-Проверьте, нет ли препятствий между монитором и пультом.</li> <li>-Проверьте, правильно ли вставлены батарейки питания в пульте .</li> <li>-Проверьте правильность подключения монитора к регистратору и тд</li> <li>-Установите новые батарейки питания в пульт.</li> </ul>
Внезапное отключение питания	<ul style="list-style-type: none"> <li>- Проверьте, не установлено ли время выключения.</li> <li>- Проверьте настройки питания.</li> </ul>
После включения изображение появляется с задержкой	<ul style="list-style-type: none"> <li>- Некоторая задержка появления изображения – нормальный процесс. Если изображение не появиться через 5 минут обратитесь в сервис-центр.</li> </ul>
Нет цвета или очень слабый цвет изображения	<ul style="list-style-type: none"> <li>-Настройте регулятор «Цвет».</li> <li>-Проверьте, не слишком ли велико расстояние между регистратором и монитором.</li> <li>- Проверьте цвет на другом канале.</li> <li>- Проверьте правильность подключения кабелей видео.</li> <li>- Активируйте любую функцию для восстановления яркости изображения.</li> </ul>
Горизонтальные или вертикальные линии, вибрация изображения	<ul style="list-style-type: none"> <li>-Проверьте наличие помех от мощных потребителей (дрели, перфораторы и тд).</li> </ul>
Нет звука из одного из громкоговорителей	<ul style="list-style-type: none"> <li>. Настройте баланс звука</li> </ul>

## 4. Технические характеристики

<b>Модель</b>	<b>AV-M22F</b>
Диагональ	21.5" (54,7 см)
Активная рабочая область	476 мм x 268 мм
Тип дисплея	TFT
Тип подсветки LCD-матрицы	LED
Формат матрицы (соотношение сторон)	16 : 9
Максимальное разрешение экрана	1920 x 1080 (FHD)
Поверхность экрана (покрытие)	Матовое
Частота обновления кадров	60-75 Гц
Размер пикселя	0.248 x 0.248 мм
Шаг пикселя	0.630 мм x 0.630 мм
Глубина цвета матрицы	8 бит/цвет (16.7 млн. цветов)
Контрастность	1000:1 - статическая
Яркость	250 кд/м2
Время отклика	3,5 мс
Угол обзора (по гориз./по вертик.)	170° / 160°
Формат видео	PAL (480P, 576P, 720P, 1080I, 1080P)
Видеовходы	HDMI 2.0 1шт, VGA (D-Sub) 1шт, CVBS (BNC) 2шт
Видеовыходы	CVBS (BNC) 1шт (сквозной)
Аудиовыходы	1 выход
Аудиовходы	1 вход
Динамики (колонки)	встроенные, 2 x 3Вт, стерео
Языки интерфейса	английский, китайский
Настройки	яркость, контрастность, оттенки, цвета, резкость, гамма-коррекция
Цифровой фильтр	3D comb гребенчатый фильтр, деинтерлейсинг
Цифровое шумоподавление	3DNR цифровое шумоподавление
Среднее время безотказной работы (MTBF)	50000 часов

Подробная информация: [www.amatek.su](http://www.amatek.su)

Служба поддержки: [info@amatek.su](mailto:info@amatek.su)

Тел: **8-800-707-10-40** (звонок по России бесплатный)

Питание	выносной адаптер DC 12В/3А (~220В/12В, 50Гц)
Потребляемая мощность	25 Вт
Материал корпуса	пластик
Цвет корпуса	черный, матовый
Регулировка положения экрана	100 мм по вертикали
Крепление VESA	VESA 75x75 мм
Крепление на стену	Возможно крепление кронштейна монитора на стену
Диапазон рабочих температур	0°C ...+50°C
Максимальная относительная влажность	10...90%
Размеры (шхвхг)	518 x 385 x 174 мм - с подставкой; 518 x 318,5 x 48,5 мм - без подставки
Вес	9.5 кг - с подставкой, 8 кг - без подставки
Опции	защитное стекло (опция под заказ)
Комплект поставки	ЖК-монитор, пульт ДУ, адаптер питания, настольная подставка с креплениями, инструкция

В случае возникновения неисправности обращайтесь в сервисный центр Amatek по адресу:  
194100 Россия, Санкт-Петербург, ул. Литовская, д.10 Тел. 8-800-707-10-40 (звонок по России бесплатный)

Эл. почта: [remont@amatek.su](mailto:remont@amatek.su)

